

Le KINO SMART est un stand parapluie d'un très bon rapport Qualité/prix. Le montage se fait en quelques minutes grâce à la simplicité des barres magnétiques.



POINTS FORTS

- Prix
- Temps de montage
- Utilisable en Recto Verso

DIMENSIONS

- 1 x 3 : H 2225 x L 1240 mm
- 2 x 3 : H 2225 x L 1970 mm
- 3 x 3 : H 2225 x L 2700 mm (modèle présenté)
- 4 x 3 : H 2225 x L 3435 mm
- 5 x 3 : H 2225 x L 4160 mm

POIDS

- 1 x 3 avec conteneur et visuel : 22kg
- 2 x 3 avec conteneur et visuel: 26kg
- 3 x 3 avec conteneur et visuel: 31kg
- 4 x 3 avec conteneur et visuel: 34kg
- 5 x 3 avec conteneur et visuel: 38kg

KIT COMPLET

- 1 structure pliable aluminium droite
- 1 Jeux de barres magnétiques
- 1 housse nylon
- 1 visuel numérique + 2 coffrages
- 1 conteneur à roulette avec plateau

DÉTAIL DU PRODUIT



MONTAGE EN 9 ÉTAPES !

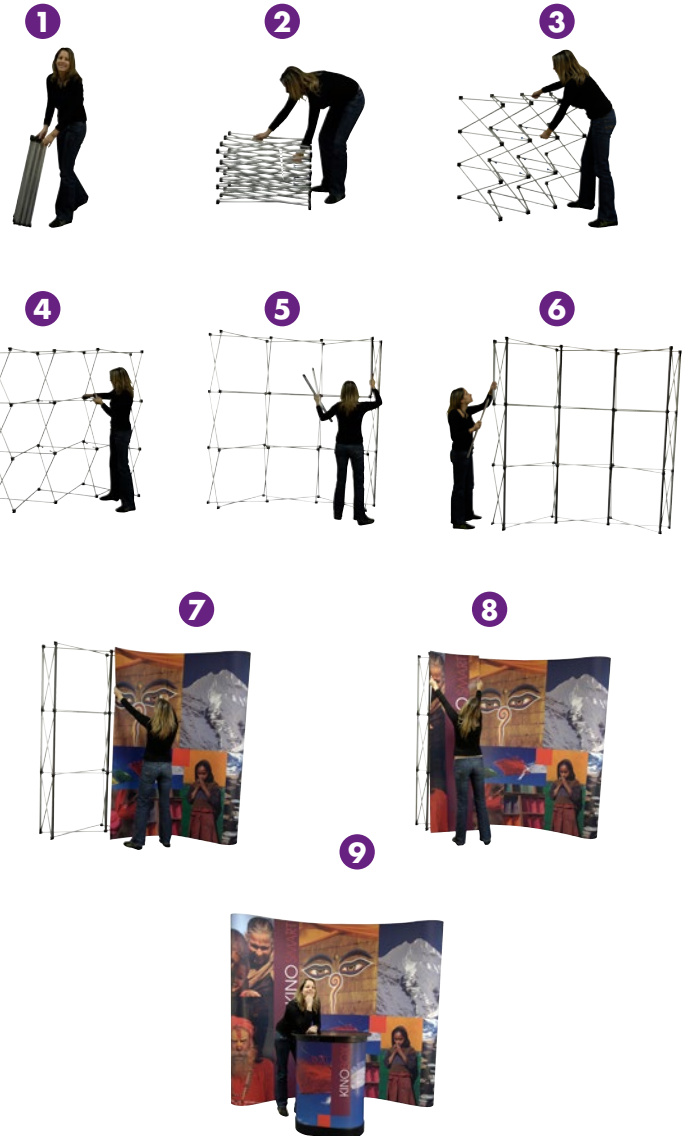

OPTIONS

- Kit d'habillage au verso



IMPRESSIION

Recommandations d'habillage

- Papier photo HD 190 G env
Face : Protection Anti-rayure anti-reflet mate grainé
Dos : Stop light 220 et 125 microns

PREPARATION ET ENVOI DES FICHIERS

Préparation des fichiers :

- Fournir un fichier PDF haute résolution à 25% de la taille finale avec repères de coupes et 5 mm de fond perdu.
Par exemple pour une impression qui fera 1000 X 2000 mm le fichier est à créer en 250 x 500 mm
- Tous vos éléments graphiques doivent être en CMJN.
- Toutes vos images doivent être en 300 dpi et importées à 100% maximum
- Tous vos fichiers (logos, schéma, typos, etc..) doivent être vectorisés

Comment transmettre vos fichiers d'impression ?

- Par email : pour les fichiers inférieurs à 10Mo de préférence compressés (Zip) à l'adresse : pao@deleage.com
- Par internet : pour les fichiers plus volumineux via Wetransfer ou autre plateforme de transfert à l'adresse : pao@deleage.com
- Par courrier ou coursier : Clé USB, Disque dur, carte mémoire

En cas de besoin vous pouvez contacter notre service commercial au 01 30 68 60 00

Informations à nous communiquer :

- Quantité à imprimer par fichier
- impression recto seul ou recto/verso
- taille finale du visuel
- Délai souhaité (jour de réception ou d'installation)
- Tout détail qui vous semble utile ou important

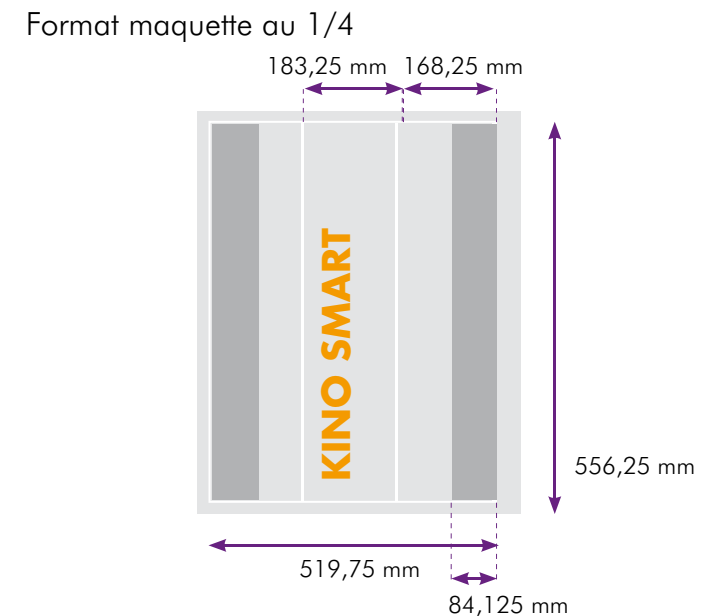
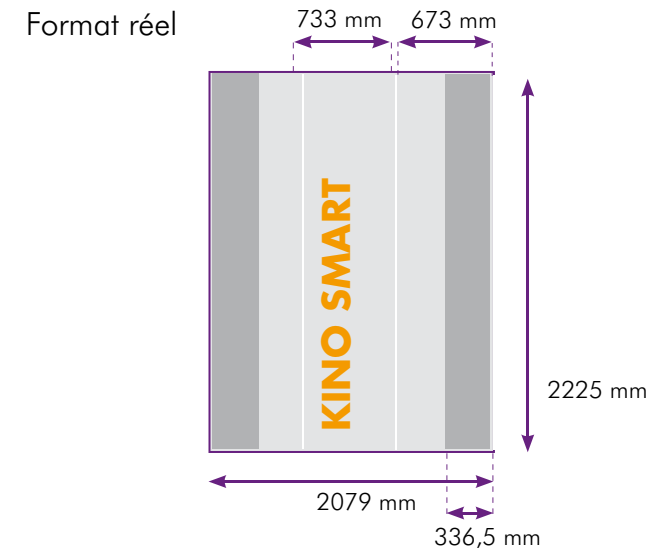

PREPARATION ET ENVOI DES FICHIERS

Préparation des fichiers :

- Fournir un fichier PDF haute résolution à 25% de la taille finale avec repères de coupes et 5 mm de fond perdu.
Par exemple pour une impression qui fera 1000 X 2000 mm le fichier est à créer en 250 x 500 mm
- Tous vos éléments graphiques doivent être en CMJN.
- Toutes vos images doivent être en 300 dpi et importées à 100% maximum
- Tous vos fichiers (logos, schéma, typos, etc..) doivent être vectorisés

Comment transmettre vos fichiers d'impression ?

- Par email : pour les fichiers inférieurs à 10Mo de préférence compressés (Zip) à l'adresse : pao@deleage.com
- Par internet : pour les fichiers plus volumineux via Wetransfer ou autre plateforme de transfert à l'adresse : pao@deleage.com
- Par courrier ou coursier : Clé USB, Disque dur, carte mémoire

En cas de besoin vous pouvez contacter notre service commercial au 01 30 68 60 00

Informations à nous communiquer :

- Quantité à imprimer par fichier
- impression recto seul ou recto/verso
- taille finale du visuel
- Délai souhaité (jour de réception ou d'installation)
- Tout détail qui vous semble utile ou important

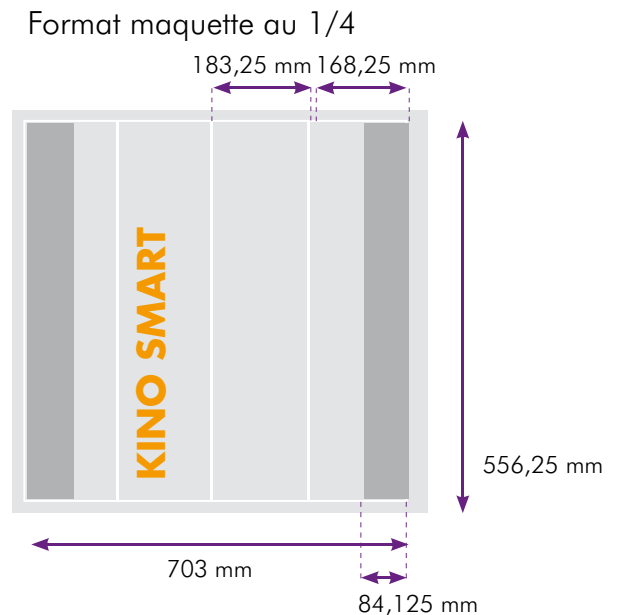
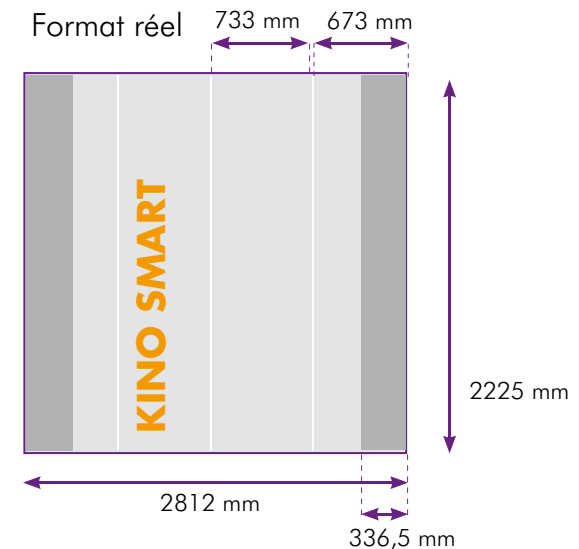

PREPARATION ET ENVOI DES FICHIERS

Préparation des fichiers :

- Fournir un fichier PDF haute résolution à 25% de la taille finale avec repères de coupes et 5 mm de fond perdu.
Par exemple pour une impression qui fera 1000 X 2000 mm le fichier est à créer en 250 x 500 mm
- Tous vos éléments graphiques doivent être en CMJN.
- Toutes vos images doivent être en 300 dpi et importées à 100% maximum
- Tous vos fichiers (logos, schéma, typos, etc..) doivent être vectorisés

Comment transmettre vos fichiers d'impression ?

- Par email : pour les fichiers inférieurs à 10Mo de préférence compressés (Zip) à l'adresse : pao@deleage.com
- Par internet : pour les fichiers plus volumineux via Wetransfer ou autre plateforme de transfert à l'adresse : pao@deleage.com
- Par courrier ou coursier : Clé USB, Disque dur, carte mémoire

En cas de besoin vous pouvez contacter notre service commercial au 01 30 68 60 00

Informations à nous communiquer :

- Quantité à imprimer par fichier
- impression recto seul ou recto/verso
- taille finale du visuel
- Délai souhaité (jour de réception ou d'installation)
- Tout détail qui vous semble utile ou important

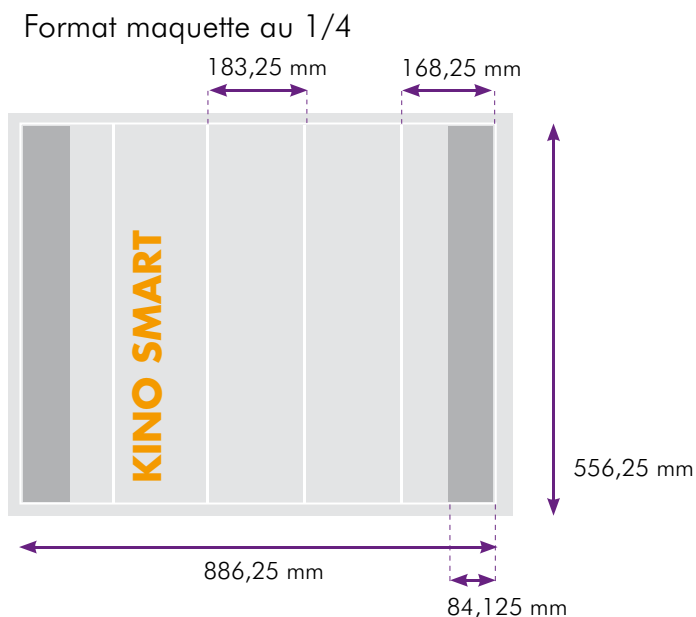
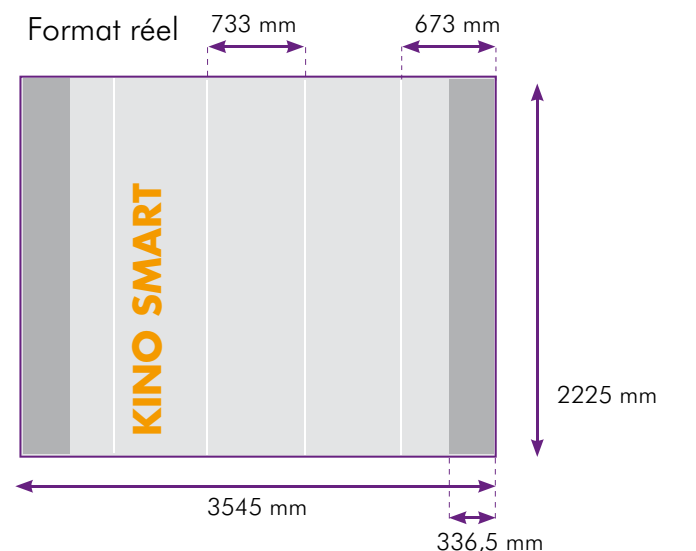

PREPARATION ET ENVOI DES FICHIERS

Préparation des fichiers :

- Fournir un fichier PDF haute résolution à 25% de la taille finale avec repères de coupes et 5 mm de fond perdu.
Par exemple pour une impression qui fera 1000 X 2000 mm le fichier est à créer en 250 x 500 mm
- Tous vos éléments graphiques doivent être en CMJN.
- Toutes vos images doivent être en 300 dpi et importées à 100% maximum
- Tous vos fichiers (logos, schéma, typos, etc..) doivent être vectorisés

Comment transmettre vos fichiers d'impression ?

- Par email : pour les fichiers inférieurs à 10Mo de préférence compressés (Zip) à l'adresse : pao@deleage.com
- Par internet : pour les fichiers plus volumineux via Wetransfer ou autre plateforme de transfert à l'adresse : pao@deleage.com
- Par courrier ou coursier : Clé USB, Disque dur, carte mémoire

En cas de besoin vous pouvez contacter notre service commercial au 01 30 68 60 00

Informations à nous communiquer :

- Quantité à imprimer par fichier
- impression recto seul ou recto/verso
- taille finale du visuel
- Délai souhaité (jour de réception ou d'installation)
- Tout détail qui vous semble utile ou important

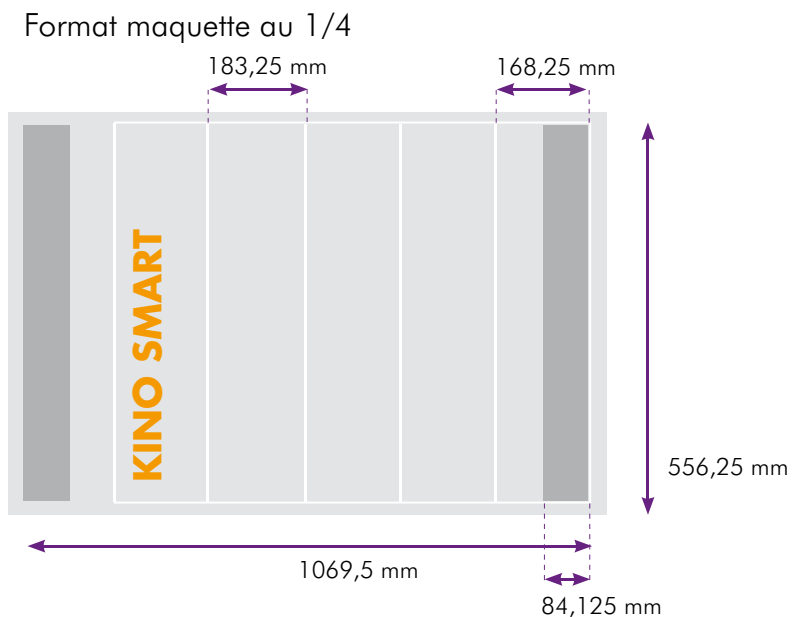
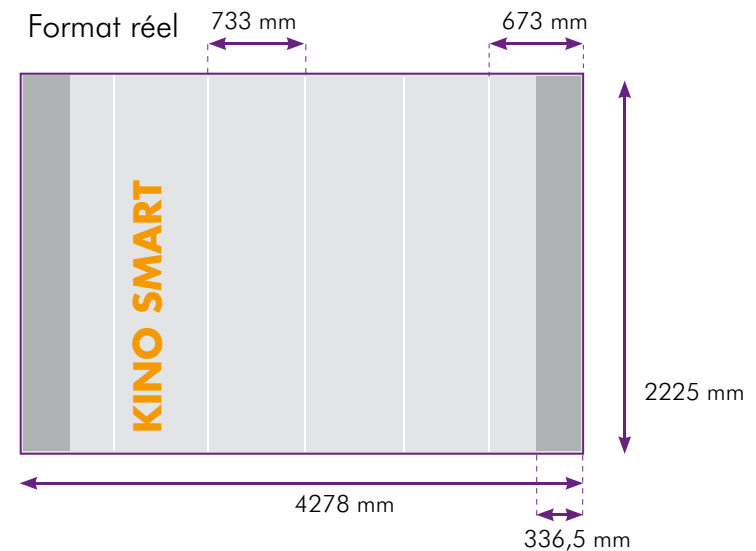

PREPARATION ET ENVOI DES FICHIERS

Préparation des fichiers :

- Fournir un fichier PDF haute résolution à 25% de la taille finale avec repères de coupes et 5 mm de fond perdu.
Par exemple pour une impression qui fera 1000 X 2000 mm le fichier est à créer en 250 x 500 mm
- Tous vos éléments graphiques doivent être en CMJN.
- Toutes vos images doivent être en 300 dpi et importées à 100% maximum
- Tous vos fichiers (logos, schéma, typos, etc..) doivent être vectorisés

Comment transmettre vos fichiers d'impression ?

- Par email : pour les fichiers inférieurs à 10Mo de préférence compressés (Zip) à l'adresse : pao@deleage.com
- Par internet : pour les fichiers plus volumineux via Wetransfer ou autre plateforme de transfert à l'adresse : pao@deleage.com
- Par courrier ou coursier : Clé USB, Disque dur, carte mémoire

En cas de besoin vous pouvez contacter notre service commercial au 01 30 68 60 00

Informations à nous communiquer :

- Quantité à imprimer par fichier
- impression recto seul ou recto/verso
- taille finale du visuel
- Délai souhaité (jour de réception ou d'installation)
- Tout détail qui vous semble utile ou important

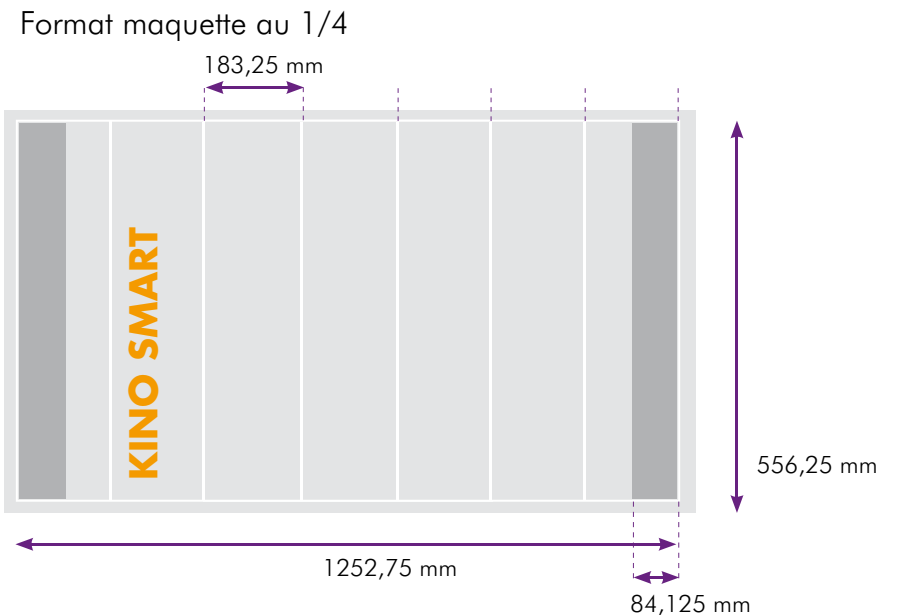
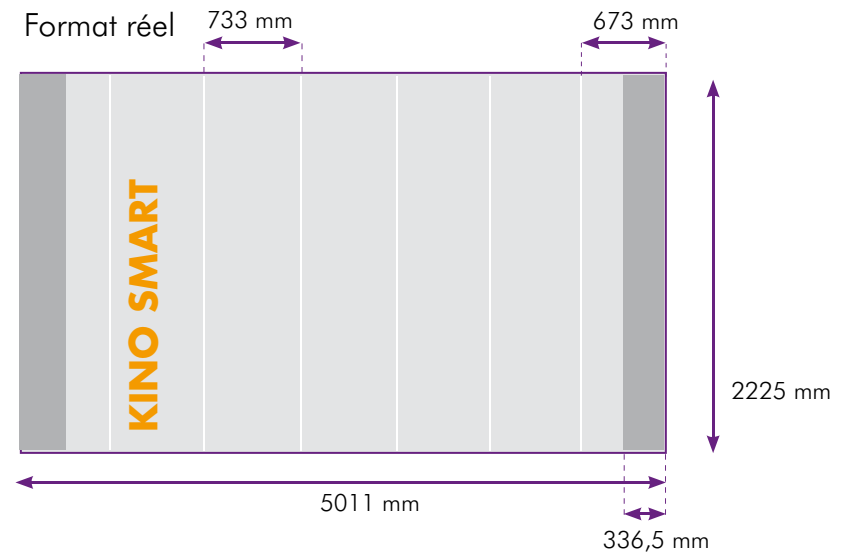

PREPARATION ET ENVOI DES FICHIERS

Préparation des fichiers :

- Fournir un fichier PDF haute résolution à 25% de la taille finale avec repères de coupes et 5 mm de fond perdu.
Par exemple pour une impression qui fera 1000 X 2000 mm le fichier est à créer en 250 x 500 mm
- Tous vos éléments graphiques doivent être en CMJN.
- Toutes vos images doivent être en 300 dpi et importées à 100% maximum
- Tous vos fichiers (logos, schéma, typos, etc..) doivent être vectorisés

Comment transmettre vos fichiers d'impression ?

- Par email : pour les fichiers inférieurs à 10Mo de préférence compressés (Zip) à l'adresse : pao@deleage.com
- Par internet : pour les fichiers plus volumineux via Wetransfer ou autre plateforme de transfert à l'adresse : pao@deleage.com
- Par courrier ou coursier : Clé USB, Disque dur, carte mémoire

En cas de besoin vous pouvez contacter notre service commercial au 01 30 68 60 00

Informations à nous communiquer :

- Quantité à imprimer par fichier
- impression recto seul ou recto/verso
- taille finale du visuel
- Délai souhaité (jour de réception ou d'installation)
- Tout détail qui vous semble utile ou important

Format réel

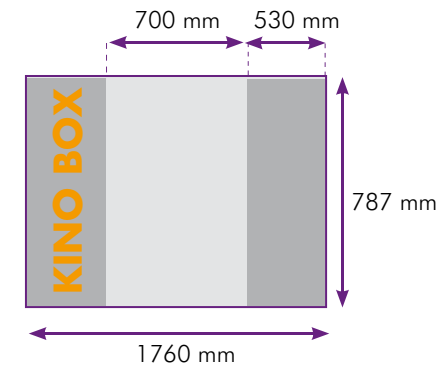

Format maquette au 1/4

